



Hydel
ENTERPRISES

DIVISION OF CIRCA METALS INC.

Catalogue de produit commercial



Socles de compteurs

Mât de service & accessoires

Accessoires pour mise à la terre

Commutateur de transfert



Hydel
ENTERPRISES

DIVISION OF CIRCA METALS INC.

Socles de compteurs – Standard p. 1-5

Socles de compteurs combinés avec disjoncteur p. 6

Socles de compteurs multi-position p. 7-11

Accessoires pour socles de compteurs p. 12-13

Schémas type de câblage p. 14

Tables de spécification p. 15

Mât de service & accessoires p. 16 -18

Accessoires pour mise à la terre p. 19

Commutateur de transfert p. 20-21

Série SH

Socles de compteurs carrés, peu profond – max 100 A , 600V

NUMÉRO DE CATALOGUE		DESCRIPTION	POIDS UNITAIRE
HYDEL	Micro		
SH400PW	BA3-TCV BA3-V	Combiné aérien/souterrain avec plaque d'obturation	5 lb
SH400JW	BA3-1 ¼ V	Aérien, débouchure 1 ¼ po avec manchon	5 lb
SH400BW	BA33-1 ¼ V	Aérien, 2 débouchures 1 ¼ po avec manchons	6 lb
SH400BP	BA33V	Aérien, 2 débouchures pour manchons avec plaque d'obturation	5 lb
SH400MW	-	Avec adaptateur de mât 2 po	5 lb
SH400TW	BA3-TV	Souterrain	5 lb
SH400KO	BA4-V	Usage intérieur, débouchure sur le dessus	5 lb

Spécification du produit

- Approuvé CSA cuivre seulement
- Calibre de conducteur : 6 à 2 CU

Kit disponible

- 5^e mâchoire, position 9h – **SXK503**
- Neutre isolé – **INK100**

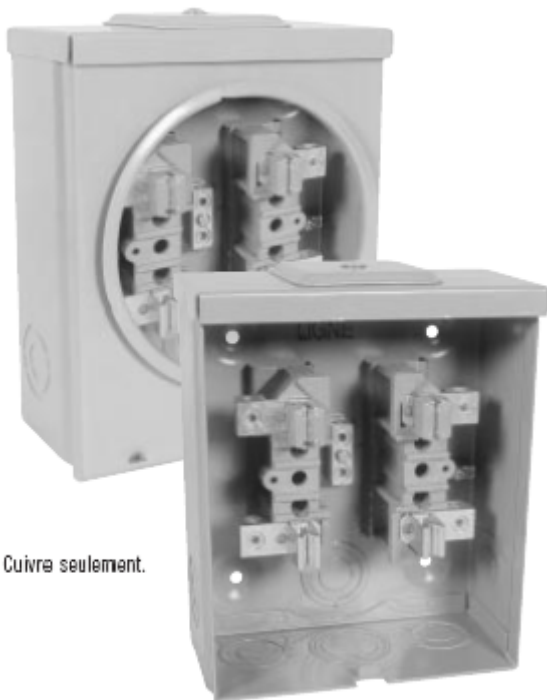

 Cuivre seulement.

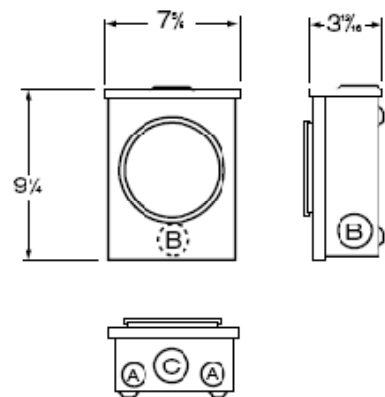

Débouchure

A: ½, 1, 1 ¼
B: 1, 1 ¼
C: 1, 1 ¼, 1 ½

Série CTS

Socles de compteurs branchés sur transformateur – 20 A, 600V

NUMÉRO DE CATALOGUE		DESCRIPTION	POIDS UNITAIRE
HYDEL	Micro		
CTS400PW	CT104	4 mâchoires de contact	24 lb
CTS500PW	CT105	5 mâchoires de contact 5 ^e mâchoire, position 6h	24 lb
CTS405PW	-	5 mâchoires de contact 5 ^e mâchoire, position 9h	26 lb
CTS800PW	CT108	8 mâchoires de contact	26 lb
CTS130PW	CT113	13 mâchoires de contact	26 lb
CTS139PW	-	13 mâchoires de contact avec auto diverteur	26 lb
CTS130PW-TS	CT113-SWL	13 mâchoires de contact avec interrupteur d'essai de 10 pôles	30 lb
CTS400PW-TS	CT104-SWL	4 mâchoires de contact avec interrupteur d'essai de 4 pôles	30 lb

Spécification du produit

- Utilisation pour transformateur de plus de 200A
- Approuvé CSA cuivre seulement
- Calibre de conducteur : 14 à 8 CU
- Un loquet retient le couvercle dû haut
- Le couvercle du compartiment des interrupteurs d'essai est retenu en place par le couvercle du haut et un loquet au bas



 Cuivre seulement.

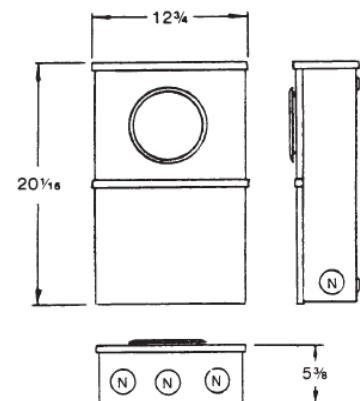

Débouchure

N: 1/2, 1, 1 1/4

Série STC & SFC

Socles de compteurs polyphasés 100 & 200A, 600V

NUMÉRO DE CATALOGUE		DESCRIPTION	DIMENSIONS (pouces)			POIDS UNITAIRE
HYDEL	Micro		Haut.	Larg.	Prof.	
MAX 100 A, 600V						
SFC700PW	PL17-V	Aérien, 7 mâchoires	15 3/8	8 5/8	5	5 lb
SFC703PW	PL17-IN-V	Aérien, 7 mâchoires, avec neutre isolé	15 3/8	8 5/8	5	5 lb
SFC800PW	PL17-8V	Aérien, 8 mâchoires	15 3/8	8 5/8	5	6 lb
SFC700RW	PL17-TCV	Combiné aérien/souterrain	15 3/8	8 5/8	5	5 lb
MAX 200 A, 600V						
STC700PK	PL27-V	Aérien, débouchure pour manchon	21 1/2	10 1/8	5 3/8	5 lb
STC703PK	PL27-IN-V	Combiné aérien/souterrain	21 1/2	10 1/8	5 3/8	5 lb
STC700RK	PL27-TCV	Aérien, 7 mâchoires, débouchure pour manchon et neutre isolé	21 1/2	10 1/8	5 3/8	6 lb
STC703RK	PL27-IN-TCV	Combiné aérien/souterrain, neutre isolé	21 1/2	10 1/8	5 3/8	5 lb

Spécification du produit

- Fourni avec plaque d'obturation
- Calibre de conducteur : **SFC** 6 à 1/0 AWG AL/CU
STC 6 à 250 MCM AL/CU

Kit disponible SFC

- Manchon type 'SXC'
- Neutre isolée 'INK100'

Kit disponible STC

- Pour installation aérienne, utilisé manchon type 'HD'
- Neutre isolée 'INK100'

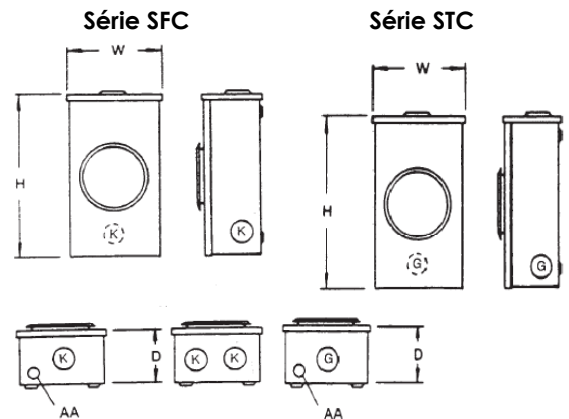

Débouchure

AA: 1/2,
G: 1 1/4, 1 1/2,
K: 2, 2 1/2, 3

Série EK

Socles de compteurs standard & surdimensionné - 200 A , 600V

NUMÉRO DE CATALOGUE		DESCRIPTION	Type	DIMENSIONS (pouces)			POIDS UNITAIRE
HYDEL	Micro			Larg.	Haut.	Prof.	
STANDARD							
EK400P	BQ2-V	Aérien, débouchure pour manchon	A	15 ^{3/8}	8 ^{5/8}	5	12 lb
EK400L	BQ2-2V	Aérien, débouchure 2 po avec manchon	A	15 ^{3/8}	8 ^{5/8}	5	13 lb
EK400D	BQ2-22V	Aérien, 2 débouchures 2 po pour manchons	A	15 ^{3/8}	8 ^{5/8}	5	14 lb
EK400DP	BQ2-22VHN	Aérien, 2 débouchures pour manchons	A	15 ^{3/8}	8 ^{5/8}	5	13 lb
EK400T	BQ2-TV	Souterrain	B	15 ^{3/8}	8 ^{5/8}	5	12 lb
SURDIMENSIONNÉ							
EK400RO	-	Combiné aérien/souterrain, Connecteurs anglé à 45°	F	18	12	5	15 lb
E400RO	BS2-TCV	Combiné aérien/souterrain, Connecteurs anglé à 90°	F	18	12	5	15 lb
EK400TO	BS2-TV	Souterrain	F	18	12	5	15 lb
EK400ROW	BS2-TCVW	Combiné aérien/souterrain fourni avec bornes pour chauffe-eau	F	18	12	5	15 lb

Spécification du produit

- Calibre de conducteur : 6 à 250 MCM AL/ CU

Kit disponible

- 5^e mâchoire, position 9h – **SXK503**
- 5^e mâchoire, position 6h – **INK501**
- Neutre isolé – **INK200**



 Cuivre et aluminium

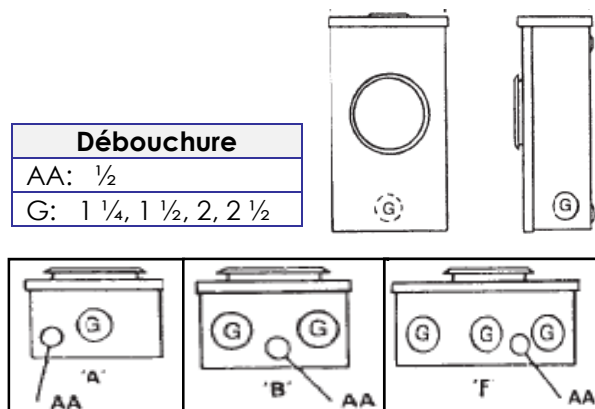

Série MSC

Socles de compteurs à goujons - 200 A , 600V

NUMÉRO DE CATALOGUE		DESCRIPTION	DIMENSIONS (pouces)			POIDS UNITAIRE
HYDEL	Micro		Larg.	Haut.	Prof.	
MSC400TW3	MO2-V	Souterrain, goujon ½ po	18	12	5 ³ / ₈	17 lb
MSC400TW3-SF	MO2-VM	Souterrain, goujon ½ po, connecteur de dérivation 2/0 AWG côté charge	18	12	5	18 lb
MSC400TW	MO2V-O	Souterrain, goujon ½ po (usage en Ontario)	18	12	5	18 lb

Spécification du produit

- Service souterrain seulement
- Calibre de conducteur :
 - Source : Goujons simples de ½ po pour cosses à compression
 - Charge : 6 AWG à 250 MCM AL/ CU

Kit disponible

- Bornes pour chauffe-eau – **SXC022**
- 5^e mâchoire, position 9h – **SXK503**

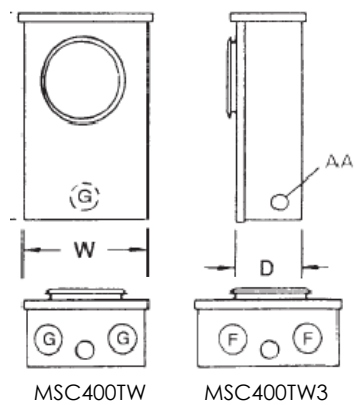
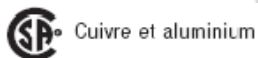

Débouchure

AA: ½
G: 1 ¼, 1 ½, 2, 2 ½
F: 1, 1 ¼, 1 ½, 2, 2 ½, 3

Série JA

Combinés de socles de compteurs / disjoncteur

NUMÉRO DE CATALOGUE		DESCRIPTION	Calibres de conducteurs	Disjoncteur	DIMENSIONS (pouces)			POIDS UNITAIRE
HYDEL	Micro				Haut.	Larg.	Prof.	
MAX 100A, 120/240V								
JA400RW	CO1	Combiné aérien/souterrain	6 à 1/0 AWG	Non-Inclus	22 ^{3/8}	8 ^{1/4}	5 ^{3/4}	20 lb
JA400RWT	CO1-100	Combiné aérien/souterrain	6 à 1/0 AWG	2 pôles 100 A	22 ^{3/8}	8 ^{1/4}	5 ^{3/4}	21 lb
JA400PW	-	Aérien	6 à 1/0 AWG	Non-Inclus	22 ^{3/8}	8 ^{1/4}	5 ^{3/4}	20 lb
JA000PW	CO1	Aérien, pour conducteur en cuivre seulement 6 à 3 CU	6 à #3 CU seulement	Non-Inclus	18 ^{1/4}	7 ^{5/8}	5 ^{3/8}	15 lb
JA000PWS	CO1SD	Aérien, Espace prévu pour disjoncteur 2 pôles Square D de type « QO »	6 à #3 CU seulement	Non-Inclus	18 ^{1/4}	7 ^{5/8}	5 ^{3/8}	15 lb
MAX 200A, 120/240V								
JA402P125	C02-125	Combiné aérien/souterrain	6 à 250 MCM CU/AWG	2 pôles 125 A	30	10 ^{1/4}	5 ^{1/4}	25 lb
JA402P150	C02-150	Combiné aérien/souterrain	6 à 250 MCM CU/AWG	2 pôles 150 A	30	10 ^{1/4}	5 ^{1/4}	25 lb
JA402P	C02-200	Combiné aérien/souterrain	6 à 250 MCM CU/AWG	2 pôles 200 A	30	10 ^{1/4}	5 ^{1/4}	25 lb
JA402PSD	-	Combiné aérien/souterrain, fourni avec disjoncteur 2 pôles Square D de type « QO »	6 à 250 MCM CU/AWG	2 pôles 200 A	30	10 ^{1/4}	5 ^{1/4}	25 lb
JA402PSD-LB	-	Combiné aérien/souterrain, Espace prévu pour disjoncteur 2 pôles Square D de type « QO »	6 à 250 MCM CU/AWG	2 pôles 100 A	30	10 ^{1/4}	5 ^{1/4}	24 lb

Spécification du produit

- Convient aux entrées de service monophasées 120/240 V pour maisons mobiles, roulotte, service temporaire, parcs récréatifs et autres applications commercial et résidentielles
- Disjoncteurs à 10K AIC
- Disjoncteurs de type :
 - Westinghouse – « BR »
 - ITE – « Q »
 - CGE – « THQUAL »

Kit disponible

- 5^e mâchoire, position 9h – SXX503

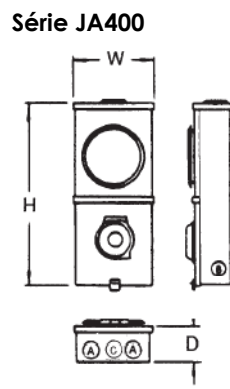
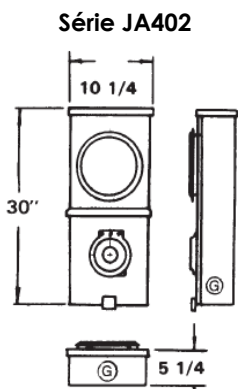

Débouchure
A: 1/2, 1, 1 1/4
C: 1, 1 1/4, 1 1/2,
E: 1, 1 1/4, 1 1/2, 2
G: 1 1/4, 1 1/2, 2, 1 1/2



SP Cuivre et aluminium

Série SD & SDC

Socles de compteurs horizontaux a positions multiple-
200 A Source, 100 A par position, 600V, Connecteur type « tunnel »

NUMÉRO DE CATALOGUE		DESCRIPTION	# de positions	DIMENSIONS (pouces)			POIDS UNITAIRE
HYDEL	Micro			Haut.	Larg.	Prof.	
200 A Source, 100 A par position							
SD220PW	BE2V	Combiné aérien/souterrain	2	15	12	5	20 lb
SD320PW	BE3V	Combiné aérien/souterrain	3	22	12	5	28 lb
SD420PW	BE4V	Combiné aérien/souterrain	4	30	12	5	36 lb
SD520PW	BE5V	Combiné aérien/souterrain	5	38	12	5	44 lb
SD620PW	BE6V	Combiné aérien/souterrain	6	45	12	5	52 lb
200 A Source, 100 A par position, Fourni avec compartiment de câblage							
SDC220PW	-	Souterrain, barres omnibus type tunnel	2	22½	12	5	24 lb
SDC320PW	-	Souterrain, barres omnibus type tunnel	3	30	12	5	32 lb
SDC420PW	-	Souterrain, barres omnibus type tunnel	4	37½	12	5	40 lb
SDC520PW	-	Souterrain, barres omnibus type tunnel	5	45	12	5	47 lb
SDC620PW	-	Souterrain, barres omnibus type tunnel	6	52	12	5	56 lb

Spécification du produit

- Barre Omnibus posées entre les bornes principales (type tunnel) et chacune des positions
- Combiné aérien/souterrain fourni avec plaque d'obturation
- Calibre de conducteur :
 - Source : 6 AWG à 250 MCM AL/ CU
 - Charge : 6 à 1/0 AWG AL/ CU

Kit disponible

- Pour installation aérienne, utilisé manchon type - 'SXC'
- 5^e mâchoire, position 9h - SXX503
- Pour entrée cote droit ajouté « RH »



 Cuivre et aluminium

Série SD

Débouchure
AA: ½
D: 1 ¼, 1 ½, 2
F: 1, 1 ¼, 1 ½, 2, 2 ½, 3
G: 1 ¼, 1 ½, 2, 2 ½

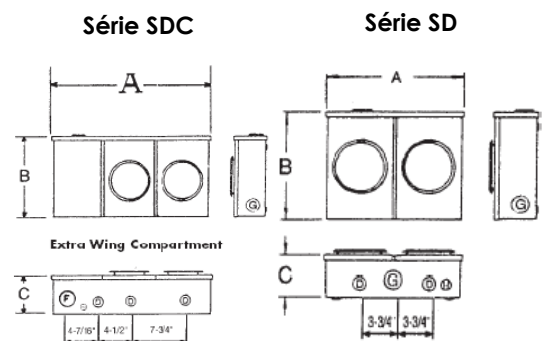

Série MCC

Socles de compteurs horizontaux a positions multiple
200 Source, 100 A par position, 600V – Connecteur type « goujon »

NUMÉRO DE CATALOGUE		DESCRIPTION	# de positions	DIMENSIONS (pouces)			POIDS UNITAIRE
HYDEL	Micro			Larg.	Haut.	Prof.	
MCC220PW	BEC2V	Souterrain, barres omnibus type goujon	2	22½	12	5	24 lb
MCC320PW	BEC3V	Souterrain, barres omnibus type goujon	3	30	12	5	32 lb
MCC420PW	BEC4V	Souterrain, barres omnibus type goujon	4	37½	12	5	40 lb
MCC520PW	BEC5V	Souterrain, barres omnibus type goujon	5	45	12	5	47 lb
MCC620PW	BEC6V	Souterrain, barres omnibus type goujon	6	52	12	5	56 lb

Spécification du produit

- Barre Omnibus posées entre les bornes principales (type goujon) et chacune des positions
- Calibre de conducteur :
 - Source : goujon ½ po standard
 - Charge : 6 à 1/0 AWG AL/ CU

Kit disponible

- Pour entrée cote droit ajouté « RH »



Débouchure
AA: ½
D: 1 ¼, 1 ½, 2
F: 1, 1 ¼, 1 ½, 2, 2 ½, 3



Extra Wing Compartment

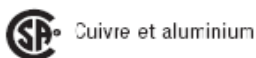
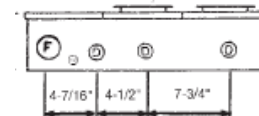

Série H22 & HC22

Socles de compteurs horizontaux à positions multiple
200A source, 200 A par position, 600V – Connecteur type « tunnel »

NUMÉRO DE CATALOGUE		DESCRIPTION	# de positions	DIMENSIONS (pouces)			POIDS UNITAIRE
HYDEL	Micro			Larg.	Haut.	Prof.	
200A SOURCE (Tunnel) – 200A PAR POSITION, 600V MAX							
H22R	BD2-V	Combiné aérien/souterrain	2	17 ³ / ₄	15 ¹ / ₈	5 ³ / ₈	42 lb
H23R	BD3-V	Combiné aérien/souterrain	3	26 ¹ / ₂	15 ¹ / ₈	5 ³ / ₈	58 lb
H24R	BD4-V	Combiné aérien/souterrain	4	35 ¹ / ₄	15 ¹ / ₈	5 ³ / ₈	74 lb
200A SOURCE (Tunnel) – 200A PAR POSITION, 600V MAX, Fourni avec compartiment de câblage							
HC22R	BDC2V	Combiné aérien/souterrain	2	18 ⁵ / ₈	22 ³ / ₄	6 ¹ / ₄	42 lb
HC23R	BDC3V	Combiné aérien/souterrain	3	28	22 ³ / ₄	6 ¹ / ₄	58 lb
HC24R	BDC4V	Combiné aérien/souterrain	4	37 ³ / ₈	22 ³ / ₄	6 ¹ / ₄	74 lb

Spécification du produit

- Barre Omnibus posées entre les bornes principales (type tunnel) et chacune des positions
- Calibre de conducteur :
 - Source : 6 à 250 MCM AL/ CU
 - Charge : 6 à 250 MCM AL/ CU

Kit disponible

- Pour installation aérienne, utilisé manchon type 'SXC'
- 5^e mâchoire, position 9h – SXX503
- Pour entrée cote droit ajouté « RH »



 Cuivre et aluminium

Débouchure

AA: 1/2
G: 1 1/4, 1 1/2, 2, 2 1/2
F: 1, 1 1/4, 1 1/2, 2, 2 1/2, 3

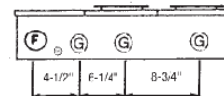
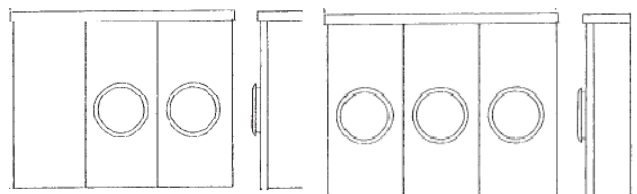

Série HC22

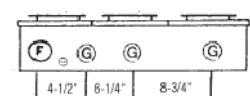

Série H22

Série H40 & HC40

Socles de compteurs horizontaux à positions multiple
400A Source, 200 A par position, 600V – Connecteur type « tunnel »

NUMÉRO DE CATALOGUE		DESCRIPTION	# de positions	DIMENSIONS (pouces)			POIDS UNITAIRE
HYDEL	Micro			Larg.	Haut.	Prof.	
400A SOURCE (Tunnel) – 200A PAR POSITION, 600V MAX							
H42R	-	Combiné aérien/souterrain	2	18 ^{5/8}	22 ^{3/4}	6 ^{1/4}	42 lb
H43R	-	Combiné aérien/souterrain	3	28	22 ^{3/4}	6 ^{1/4}	58 lb
H44R	-	Combiné aérien/souterrain	4	37 ^{3/8}	22 ^{3/4}	6 ^{1/4}	74 lb
H45R	-	Combiné aérien/souterrain	5	46 ^{3/4}	22 ^{3/4}	6 ^{1/4}	87 lb
H46R	-	Combiné aérien/souterrain	6	56 ^{1/8}	22 ^{3/4}	6 ^{1/4}	104 lb
400A SOURCE (Tunnel) – 200A PAR POSITION, 600V MAX Fourni avec compartiment de câblage							
HC42R	BS42-V	Combiné aérien/souterrain	2	28	22 ^{3/4}	6 ^{1/4}	48 lb
HC43R	BS43-V	Combiné aérien/souterrain	3	37 ^{3/8}	22 ^{3/4}	6 ^{1/4}	65 lb
HC44R	BS44-V	Combiné aérien/souterrain	4	46 ^{3/4}	22 ^{3/4}	6 ^{1/4}	83 lb
HC45R	BS45-V	Combiné aérien/souterrain	5	56 ^{1/8}	22 ^{3/4}	6 ^{1/4}	103 lb
HC46R	BS46-V	Combiné aérien/souterrain	6	65 1/2	22 ^{3/4}	6 ^{1/4}	121 lb

Spécification du produit

- Calibre de conducteur :
 - Source : 2 à 600 MCM AL/ CU
Ou deux 1/O à 250 MCM AL/ CU
 - Charge : 6 à 250 MCM AL/ CU
- Convertible pour utiliser connecteur type goujon 500MCM

Kit disponible

- Bornes pour chauffe-eau – **SXC022**
- Pour installation aérienne, utilisé manchon type '**SXC**'
- 5^e mâchoire, position 9h – **SXK503**
- Pour entrée cote droit ajouté « **RH** »

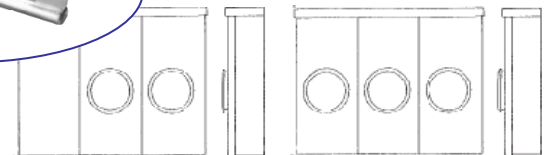
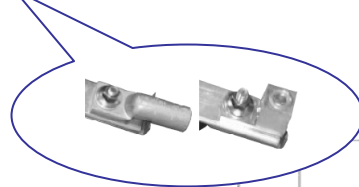

Série HC40

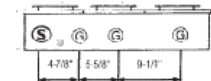

Série H40

 Cuivre et aluminium

Débouchure

AA: 1/2
G: 1 1/4, 1 1/2, 2, 2 1/2
S: 3, 3 1/2, 4

Série MSC Multi Position

Socles de compteurs à goujons - 400 A & 200 A , 600V

NUMÉRO DE CATALOGUE		DESCRIPTION	# de positions	DIMENSIONS (pouces)			POIDS UNITAIRE
HYDEL	Micro			Larg.	Haut.	Prof.	
200A SOURCE (Goujon) – 200A PAR POSITION, 600V MAX							
MSC22R	BDC2-VIL	Souterrain	2	26	15 ¹ / ₈	5 ³ / ₈	53 lb
MSC23R	BDC3-VIL	Souterrain	3	35 ¹ / ₄	15 ¹ / ₈	5 ³ / ₈	70 lb
MSC24R	BDC4-VIL	Souterrain	4	44	15 ¹ / ₈	5 ³ / ₈	88 lb
400A SOURCE (Goujon) – 200A PAR POSITION, 600V MAX							
MSC42TW	-	Souterrain	2	28	22 ³ / ₄	6 ¹ / ₄	48 lb
MSC43TW	-	Souterrain	3	37 ³ / ₈	22 ³ / ₄	6 ¹ / ₄	65 lb
MSC44TW	-	Souterrain	4	46 ³ / ₄	22 ³ / ₄	6 ¹ / ₄	83 lb
MSC45TW	-	Souterrain	5	56 ¹ / ₈	22 ³ / ₄	6 ¹ / ₄	103 lb
MSC46TW	-	Souterrain	6	65 ¹ / ₂	22 ³ / ₄	6 ¹ / ₄	121 lb
400A SOURCE (Goujon) – 200A PAR POSITION, 600V MAX Double compartiment de câblage							
MSC820TW	BSC42-VG	Souterrain	2	37 ³ / ₈	22 ³ / ₄	6 ¹ / ₄	48 lb
MSC830TW	BSC43-VG	Souterrain	3	46 ³ / ₄	22 ³ / ₄	6 ¹ / ₄	65 lb
MSC840TW	BSC44-VG	Souterrain	4	56 ¹ / ₈	22 ³ / ₄	6 ¹ / ₄	83 lb
MSC850TW	BSC45-VG	Souterrain	5	65 ¹ / ₂	22 ³ / ₄	6 ¹ / ₄	103 lb
MSC860TW	BSC46-VG	Souterrain	6	74 ¹ / ₄	22 ³ / ₄	6 ¹ / ₄	121 lb

Spécification du produit

- Calibre de conducteur :
 - Source : Goujons simples de 1/2 po pour cosses à compression
 - Charge : 6 AWG à 250 MCM AL/ CU

Kit disponible





- Bornes pour chauffe-eau – **SXC022**
- Pour installation aérienne, utilisé manchon type '**SXC**'
- 5^e mâchoire, position 9h – **SXX503**
- Pour entrée cote droit ajouté « **RH** »

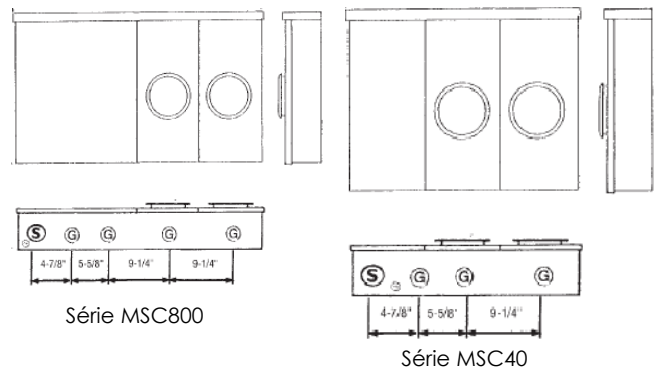

Débouchure
AA: 1/2
G: 1 1/4, 1 1/2, 2, 2 1/2
F: 1, 1 1/4, 1 1/2, 2, 2 1/2, 3
S: 3, 3 1/2, 4

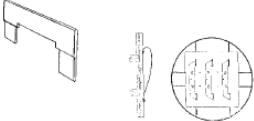

Accessoires pour socle de compteur

Manchons filetés interchangeables – Débouchures 2 ½ po			
NUMÉRO DE CATALOGUE		Grosseur de manchon (po)	
HYDEL	<i>Micro</i>		
SXC100	MH10X	1	
SXC125	MH12X	1 ¼	
SXC150	MH15	1 ½	
SXC200	MH20	2	
SXC250	MH25	2 ½	
Manchons filetés interchangeables – Débouchures 4 ½ po <i>Pour séries : STC, SFVC, STVC, HC40</i>			
HD200	-	2	
HD250	-	2 ½	
HD300	MH30	3	
HD350	MH35	3 ½	
HD400	MH40	4	
Coupleur de mât			
MC200	MH200	Convient à tous les socles à débouchure pour manchon de 2 ½ po	
MC200S	-	Même, avec boulon pointe vrillée	
Plaque d'adaptation pour manchon			
SXC000	BS051	Pour débouchures a manchon 2 ½ po	
HD000	BS054	Pour débouchures a manchon 4 ¼ po	
HD2025	BS052	Permet l'usage de manchons de grosseur ordinaire sur des débouchures plus grandes	
Anneau d'étanchéité & protecteur de compteur			
SX087MD	S102WD	Anneau de sécurité « Peerless » plastique	
SX087MC	-	Anneau de sécurité en Lexan clair	
SX087SMC-5	-	Protecteur de compteur 5 po – avec couvercle	
SX087SMC-9	-	Protecteur de compteur 9 po – avec couvercle	
SX087SMC-1	MP01	Protecteur de compteur 5 po	
Cavalier isolé « Jumper »			
JB2	CM-BS100	Isolé, maximum 200A	
JC4B	-	Couvercle cavalier, 4 mâchoires avec poignée	
JC6B	-	Couvercle cavalier, 7 mâchoires avec poignée	

Accessoires pour socle de compteur

Neutres isolé et 5 ^e mâchoire				
NUMÉRO DE CATALOGUE	Description	Conducteur	Série	
INK100	Neutre isolé 100A	14 – 1/0	SE400 SFC700	
INK200	Neutre isolé 200A	6 – 250MCM	EK400 STC700 SLC400	
INK105 INK105Y	5 ^e mâchoire a 6h 100A	14 – 1/0	SE400	
INK501	5 ^e mâchoire a 6h 200A	6 – 250MCM	Convient au toutes 200A	
INK503	5 ^e mâchoire a 9h 100A & 200A	6 – 250MCM	Convient au toutes 100A & 200A	
Autre Kits				
SXC022	Borne pour chauffe eau			
SXCONY	Montage pour North York			
SS002	Protecteur pour mâchoires de contact			

Schémas type de câblage

4 mâchoires de contact 110/220V 1/0 3W	
<p>SH400 SE400 SLC400 MSC400 E400</p>	
5 mâchoires de contact 3PH – 3W Y	
<p>SE500 SLC500</p>	
7 mâchoires de contact 3 PH – 4W Y	
<p>SFC700 STC700</p>	
5 mâchoires de contact 3 PH – 3W Δ	
<p>SE503 SE501 SLC503 SLC501</p>	

4 mâchoires de contact 1PH - CMS	
<p>CTS409</p>	
8 mâchoires de contact 3 PH – 3W Δ	
<p>CTS800</p>	
13 mâchoires de contact 3 PH – 4W Y	
<p>CTS130 CTS139</p>	

Tables de spécification



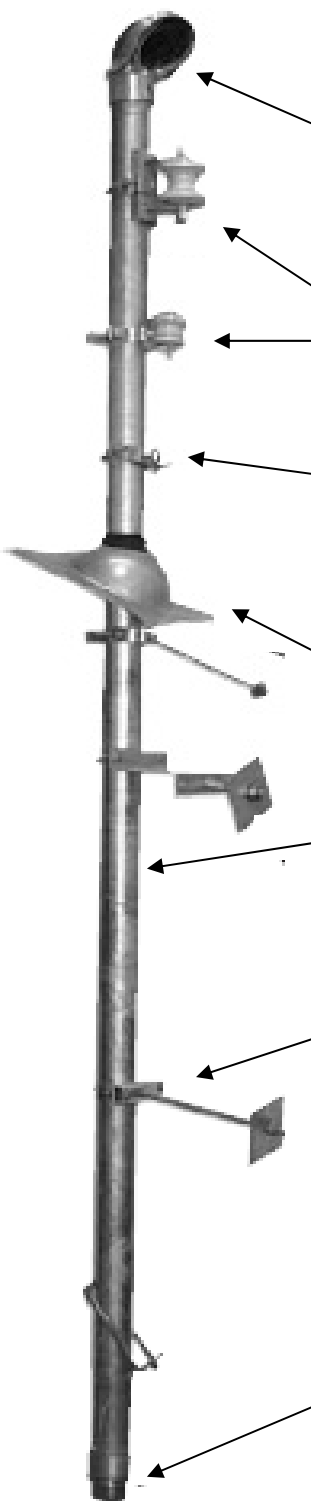

Hydel	Micro	Source	Conducteur	Aérien Souterrain	Mâchoire	Connecteur
CTS130PW	CT113	20A	Cu	A/S	13	Tunnel
CTS130PW-TS	CT113-SWL	20A	Cu	A/S	13	Tunnel
CTS139PW	-	20A	Cu	A/S	13	Tunnel
CTS400PW	CT104	20A	Cu	A/S	4	Tunnel
CTS400PW-TS	CT104-SWL	20A	Cu	A/S	4	Tunnel
CTS405PW	-	20A	Cu	A/S	5	Tunnel
CTS500PW	CT105	20A	Cu	A/S	5	Tunnel
CTS800PW	CT108	20A	Cu	A/S	8	Tunnel
E400RO	BS2-TCV	200A	Cu/Al	A/S	4*	Tunnel
EK400D	BQ2-22V	200A	Cu/Al	A	4*	Tunnel
EK400DP	BQ2-22VHN	200A	Cu/Al	A	4*	Tunnel
EK400L	BQ2-2V	200A	Cu/Al	A	4*	Tunnel
EK400P	BQ2-V	200A	Cu/Al	A	4*	Tunnel
EK400RO	-	200A	Cu/Al	A/S	4*	Tunnel
EK400ROW	BS2-TCVW	200A	Cu/Al	A/S	4*	Tunnel
EK400T	BQ2-TV	200A	Cu/Al	S	4*	Tunnel
EK400TO	BS2-TV	200A	Cu/Al	S	4*	Tunnel
JA000PW	CO1	100A	Cu/Al	A	4*	Tunnel
JA000PWS	CO1SD	100A	Cu/Al	A	4*	Tunnel
JA400PW	-	100A	Cu/Al	A	4*	Tunnel
JA400RW	CO1	100A	Cu/Al	A/S	4*	Tunnel
JA400RWT	CO1-100	100A	Cu/Al	A/S	4*	Tunnel
JA402P	CO2-200	200A	Cu/Al	A/S	4*	Tunnel
JA402P125	CO2-125	200A	Cu/Al	A/S	4*	Tunnel
JA402P150	CO2-150	200A	Cu/Al	A/S	4*	Tunnel
JA402PSD	-	200A	Cu/Al	A/S	4*	Tunnel
JA402PSD-LB	-	200A	Cu/Al	A/S	4*	Tunnel
MSC400TW	MO2V-O	200A	Cu/Al	S	4	Goujon
MSC400TW3	MO2-V	200A	Cu/Al	S	4	Goujon
MSC400TW3-SF	MO2-VM	200A	Cu/Al	S	4	Goujon
SFC700PW	PL17-V	100A	Cu/Al	A	7	Tunnel
SFC700RW	PL17-TCV	100A	Cu/Al	A/S	7	Tunnel
SFC703PW	PL17-IN-V	100A	Cu/Al	A	7	Tunnel
SFC800PW	PL17-8V	100A	Cu/Al	A	8	Tunnel
SH400BP	BA33V	100A	Cu	A	4*	Tunnel
SH400BW	BA33 1 ¼ v	100A	Cu	A	4*	Tunnel
SH400JW	BA3 1 ¼ V	100A	Cu	A	4*	Tunnel
SH400KO	BA4-V	100A	Cu	A	4*	Tunnel
SH400MW	-	100A	Cu	A	4*	Tunnel
SH400PW	BA3-V	100A	Cu	A/S	4*	Tunnel
SH400TW	BA3-TV	100A	Cu	S	4*	Tunnel
STC700PK	PL27-V	200A	Cu/Al	A	7	Tunnel
STC700RK	PL27-TCV	200A	Cu/Al	A	7	Tunnel
STC703PK	PL27-IN-V	200A	Cu/Al	A/S	7	Tunnel
STC703RK	PL27-IN-TCV	200A	Cu/Al	A/S	7	Tunnel

Hydel	Micro	Source	Aérien souterrain	No Partillon	Connecteur	Compar timent
H22R	BD2-V	200A	A/S	2	Tunnel	-
H23R	BD3-V	200A	A/S	3	Tunnel	-
H24R	BD4-V	200A	A/S	4	Tunnel	-
H42R	-	400A	A/S	2	Tunnel	-
H43R	-	400A	A/S	3	Tunnel	-
H44R	-	400A	A/S	4	Tunnel	-
H45R	-	400A	A/S	5	Tunnel	-
H46R	-	400A	A/S	6	Tunnel	-
HC22R	BDC2V	200A	A/S	2	Tunnel	✓
HC23R	BDC3V	200A	A/S	3	Tunnel	✓
HC24R	BDC4V	200A	A/S	4	Tunnel	✓
HC42R	BS42-V	400A	A/S	2	Tunnel	✓
HC43R	BS43-V	400A	A/S	3	Tunnel	✓
HC44R	BS44-V	400A	A/S	4	Tunnel	✓
HC45R	BS45-V	400A	A/S	5	Tunnel	✓
HC46R	BS46-V	400A	A/S	6	Tunnel	✓
MCC220PW	BEC2V	200A	S	2	Goujon	✓
MCC320PW	BEC3V	200A	S	3	Goujon	✓
MCC420PW	BEC4V	200A	S	4	Goujon	✓
MCC520PW	BEC5V	200A	S	5	Goujon	✓
MCC620PW	BEC6V	200A	S	6	Goujon	✓
MSC22R	BDC2VIL	200A	S	2	Goujon	✓
MSC23R	BDC3VIL	200A	S	3	Goujon	✓
MSC24R	BDC4VIL	200A	S	4	Goujon	✓
MSC42TW	-	400A	S	2	Goujon	✓
MSC43TW	-	400A	S	3	Goujon	✓
MSC44TW	-	400A	S	4	Goujon	✓
MSC45TW	-	400A	S	5	Goujon	✓
MSC46TW	-	400A	S	6	Goujon	✓
MSC820TW	BSC42VG	400A	S	2	Goujon	Double
MSC830TW	BSC43VG	400A	S	3	Goujon	Double
MSC840TW	BSC44VG	400A	S	4	Goujon	Double
MSC850TW	BSC45VG	400A	S	5	Goujon	Double
MSC860TW	BSC46VG	400A	S	6	Goujon	Double
SD220PW	BE2V	200A	A/S	2	Tunnel	-
SD320PW	BE3V	200A	A/S	3	Tunnel	-
SD420PW	BE4V	200A	A/S	4	Tunnel	-
SD520PW	BE5V	200A	A/S	5	Tunnel	-
SD620PW	BE6V	200A	A/S	6	Tunnel	-
SDC220PW	-	200A	S	2	Tunnel	✓
SDC320PW	-	200A	S	3	Tunnel	✓
SDC420PW	-	200A	S	4	Tunnel	✓
SDC520PW	-	200A	S	5	Tunnel	✓
SDC620PW	-	200A	S	6	Tunnel	✓

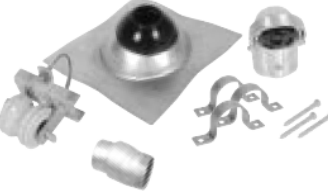

Accessoires pour mât de service

	Hydel	Micro	Description
	2521	MM104	Capuchon d'entrée 100A – 1 ¼ po
	2521- 1 ½	MM105	Capuchon d'entrée 150A – 1 ½ po
	2521-2	MM105	Capuchon d'entrée 200A – 2 po
	25C	MM700	Pince de mise à la terre – conducteur 8 – 10 AWG
	2517-U	MM201	Support de bobine service robuste
	2518-U	MM101	Support de bobine service léger
	417U	-	Support de bobine pour mat de 3 po.
	2513	MM390	Support à crochet pour fil de branchement
	2515	MM300	Support à crochet pour mât de branchement
	2526NB	MM505N	Base acier et collet néoprène
	2506NB	MM506N	Socle a toiture – en néoprène 1 pièce
	2506N-2	MM500	Collet en néoprène seulement
	2508	MM8	Mât 8' X 2 ½ diam. extérieur
	2510	MM10	Mât 10' X 2 ½ diam. extérieur
	2512	MM12	Mât 12' X 2 ½ diam. extérieur
	2513SM	-	Mât 13' X 2 ½ diam. extérieur
	2014-U	MM250	Boulon d'ancrage en « U » ½ po
	2504	MM400	Bride – support boulon 5/8 X 10 et rondelle carrée 4X4
	2505	MM445	Bride – support boulon 5/8 x 4 ½ et rondelle carrée 4X4
	2504-12	-	Comme 2504 avec boulon 12 po
	2504-LB	-	Bride – support sans boulon et rondelle
	2501 (M= mâle)	MM100	Réducteur femelle 1 po
	2525 (M= mâle)	MM140	Réducteur femelle 1 ¼ po
	2550 (M= mâle)	MM150	Réducteur femelle 1 ½ po
	2502 (M= mâle)	MM200	Réducteur femelle 2 po
2502MS	-	Réducteur mâle 2 po excentrique	

Accessoires pour mât de service

Hydel	Micro	Nécessaires d'installation de mât de branchement - Québec	
200SF	KIT-200MH	<p>200A avec accouplement de mât.</p> <p>Les pièces suivantes sont incluses :</p> <ul style="list-style-type: none"> 1 - 2521-2 Capuchon d'entrée 200A 1 - 2517U Support de bobine service robuste 1 - 2526NB Ensemble pour toiture, collet néoprène 3 - 2516L-4 Courroie ave 3 tire-fond 3/8 x 4 po 1 - MC200S Accouplement de mat avec écrou 	
200MA	KIT-200AM	<p>200A avec adaptateur mâle.</p> <p>Les pièces suivantes sont incluses :</p> <ul style="list-style-type: none"> 1 - 2521-2 Capuchon d'entrée 200A 1 - 2517U Support de bobine service robuste 1 - 2526NB Ensemble pour toiture, collet néoprène 3 - 2516L-4 Courroie ave 3 tire-fond 3/8 x 4 po 1 - 2502MS Adaptateur mâle avec écrou - 2 po 	
100SF	KIT-100MH	<p>100A avec accouplement de mât.</p> <p>Les pièces suivantes sont incluses :</p> <ul style="list-style-type: none"> 1 - 2521 Capuchon d'entrée 200A 1 - 2518U Support de bobine service robuste 1 - 2526NB Ensemble pour toiture, collet néoprène 3 - 2516L-4 Courroie ave 3 tire-fond 3/8 x 4 po 1 - MC200S Accouplement de mat avec écrou 	
100MA	KIT-100MN	<p>100A avec adaptateur mâle.</p> <p>Les pièces suivantes sont incluses :</p> <ul style="list-style-type: none"> 1 - 2521 Capuchon d'entrée 200A 1 - 2518U Support de bobine service robuste 1 - 2526NB Ensemble pour toiture, collet néoprène 3 - 2516L-4 Courroie ave 3 tire-fond 3/8 x 4 po 1 - 2502MS Adaptateur mâle avec écrou - 2 po 	
Nécessaires pour haubannage pour mâts de 2 1/2 po			
2514GK	MM914	<p>Nécessaire 1/4 po</p> <p>Les pièces suivantes sont incluses :</p> <ul style="list-style-type: none"> 1 - 2515 Bride d'attache de hauban 2 - 516GT Cosse-cœur 1 - 2415GE Attache de hauban 1 - 20 pi de câble a hauban 1/4 po 1 - 212GU Serre-câble pour hauban 1 - 14GK Support pour toiture 1 - 412LG 4 X 1/2 po Tire fond 	

Accessoires pour mât de service

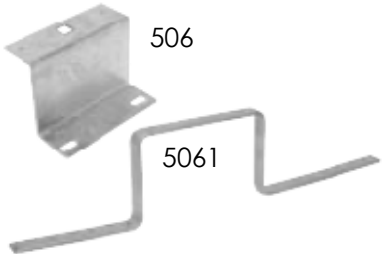

Hydel	Micro	Espaceurs Complet	
2507-5/8	MM600	Espaceur fourni avec sangle de fixation, boulon $5/8 \times 4 \frac{1}{2}$ po et rondelle carrée de 4 x 4 po	
506-5/8	MM601	Même, sans sangle de fixation	
Réducteurs			
2501	MM100	Réducteur femelle 1 po	
2501M	-	Réducteur mâle 1 po	
2525	MM140	Réducteur femelle 1 $\frac{1}{4}$ po	
2525M	MM140M	Réducteur mâle 1 $\frac{1}{4}$ po	
2550	MM150	Réducteur femelle 1 $\frac{1}{2}$ po	
2550M	MM150M	Réducteur mâle 1 $\frac{1}{2}$ po	
2502	MM200	Réducteur femelle 2 po	
2502M	MM200M	Réducteur mâle 2 po	
2502ms	-	Réducteur mâle 2 po excentrique	
Support pour socle de compteur			
5061	MM605	Espaceur pour socle de compteur	
5061M	-	Espaceur pour socle de compteur (métrique)	
506	MM602	Espaceur pour socle de compteur type « Z »	
506M		Espaceur pour socle de compteur type « Z » (métrique)	

Accessoires pour mise à la terre

Hydel	Espaceurs Complet			
1016GPGC	Plaque de mise à la terre fournie avec connecteur en bronze pièce 733C (n° 8 à 3/0)		 1016.GPGC	
1016GPC	Même, sans connecteur			
733C	Connecteur en bronze pour tige 5/8 à 3/4 po et calibre de conducteur de n° 8 à 3/0			
Tige de mise a la terre – acier galvanisée & cuivrée (emballage standard – 5)				
5806G	Galvanisée, 5/8 dia. X 6 pi	3406G	Galvanisée, 3/4 dia. X 6 pi	
5808G	Galvanisée, 5/8 dia. X 8 pi	3408G	Galvanisée, 3/4 dia. X 8 pi	
5810G	Galvanisée, 5/8 dia. X 10 pi	3410G	Galvanisée, 3/4 dia. X 10 pi	
3410CC	Cuivrée , CSA 3/4 dia. X 10 pi			
Boîtes pour tiges de mise à la terre				
700	10 po. dia. X 12 po. Hauteur (galvanisé a chaud)		 	
724	10 po. dia. X 24 po. Hauteur (galvanisé a chaud)			
770	10 po. dia. X 12 po. Hauteur (fabriqué d'acier galvanisé)			
711	Boîte rectangulaire 6 1/2 x 11 1/2 x 10 po			
Tapis de mise à la terre				
6466GCC	Fabriqué de treillis 6 po x 6 po x 1/4 po Dimension 6 pi x 4 pi Fourni ave 3 connecteurs - 2/0 AWG à 250MCM		 2AWGC 	
6466GCM	Même – sans connecteurs			

Commutateurs de transfert extérieur

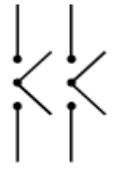
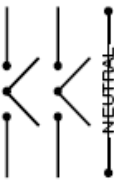
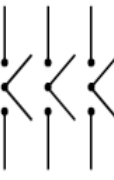
Service Intensif - 100 A & 200 A, 400A

Fig.	N° du modèle	Intensité commutateur principal/alimentation de secours (A)	Volts	Calibre des fils (Cu/Al)	Format du boîtier*	Plot (compris)	Poids de l'unité	Trousses de neutre (installation sur place seulement)
Courant alternatif monophasé de 120/240 V								
	GS1101B12	100/100	120/240	12 - 1/0	2713G	1 ¼ "	32	NEU102
	GS1202B20	200/200	120/240	6-250	3616G	2"	46	NEU202
	GS1404B01	400/400	120/240	2-600 ou (2) 1/0-250	4318G	vendu séparément	96	NEU407
Courant alternatif monophasé de 120/240 V avec neutre solide								
	GS1101B12-N	100/100	120/240	12 - 1/0	2713G	1 ¼ "	32	Inclus
	GS1202B20-N	200/200	120/240	6-250	3616G	2"	46	Inclus
	GS1404B01-N	400/400	120/240	2-600 ou (2) 1/0-250	4318G	vendu séparément	96	Inclus
Courant alternatif triphasé de 600 V								
	GS3161B12	100/100	600	10-1/0	2713G	1.25	32	NEU102
	GS3262B25	200/200	600	6-250	3616G	2.5	48	NEU202
	GS3464B01	400/400	600	(3) 2-600 ou (3) 6-250	4423G	vendu séparément	120	NEU407
Courant alternatif triphasé de 600 V avec neutre solide								
	GS3161B12-N	100/100	600	10-1/0	2713G	1.25	32	Inclus
	GS3262B25-N	200/200	600	6-250	3616G	2.5	48	Inclus
	GS3464B01-N	400/400	600	(3) 2-600 ou (3) 6-250	4423G	vendu séparément	120	Inclus



- ✓ 10 000 AIC
- ✓ Nema 3R - Conception durable pour utilisation à l'extérieur
- ✓ Dispositif de verrouillage - L'intérieur n'est accessible qu'en mode d'arrêt
- ✓ Grande variété de débouchures

Commutateurs de transfert extérieur

Renseignements techniques

N° du modèle	Pièces de rechange		Format du boîtier*	Dimensions du boîtier (pouces)				Configuration des débouchures (n° de la figure)
	Bloc-commutateur du compteur	Bloc-commutateur de la génératrice		Hauteur A	Largeur B	Profondeur C	Profondeur D	
GS1101B12	139C5072G10	139C5072G10	2713G	27 ½	13 5/8	5 ¾	10 5/8	1
GS1202B20	139C4030G4	139C4030G4	3616G	40 ¼	16 5/8	5 ¾	10 5/8	2
GS1404B01	455C412G14	455C412G14	4318G	43 ¾	18 ¼	8 ½	14 1/8	3
GS3161B12	139C5072G20	139C5072G20	2713G	27 ½	13 5/8	5 ¾	10 5/8	1
GS3262B25	139C4030G3	139C4030G3	3616G	33 ½	16 5/8	5 ¾	10 5/8	2
GS3464B01	455C412G14	455C412G14	4423g	44 ¾	23 ¾	8 ½	14 1/8	4

Transfer Switch Neutral Kits

MODEL NUMBER	UNIT WGT. LBS.	WIRE RANGE
NEU102	1	(5) 12-1/0
NEU202	1	(2) 14-1/0, (3) 6-250
NEU407	2	(2) 14-1/0, (3) 2-600 OR (2) 1/0-250

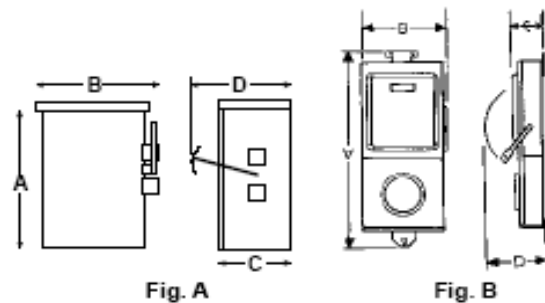

Embouchures

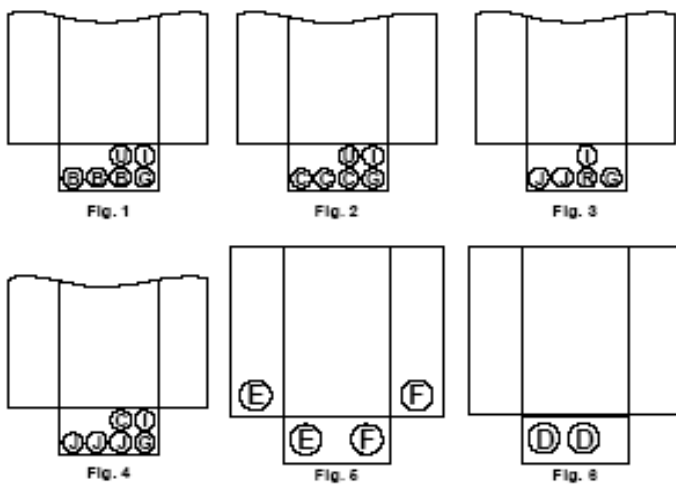

B = 1, 1 ¼, 1 ½ po
 C = 1 ¼, 1 ½, 2 po
 D = 2, 2 ½, 3 po
 E = 1, 1 ¼, 1 ¾ po
 F = 1 ¼, 1 ¾, 2 po
 G = ½, ¾, 2 po
 I = 1 1/16 po
 J = 2, 2 ½, 3, 3 ½ po
 R = ¾, 1, 1 ¼, 1 ½, 2 po
 U = ¼ po

Les données peuvent être modifiées sans préavis.

800-263-4579 • 905-669-5511 • fax 905-669-4518 • www.circaent/hydel.com



Hydel
 ENTERPRISES
 DIVISION OF CIRCA METALS INC.



Hydel
ENTERPRISES

DIVISION OF CIRCA METALS INC.

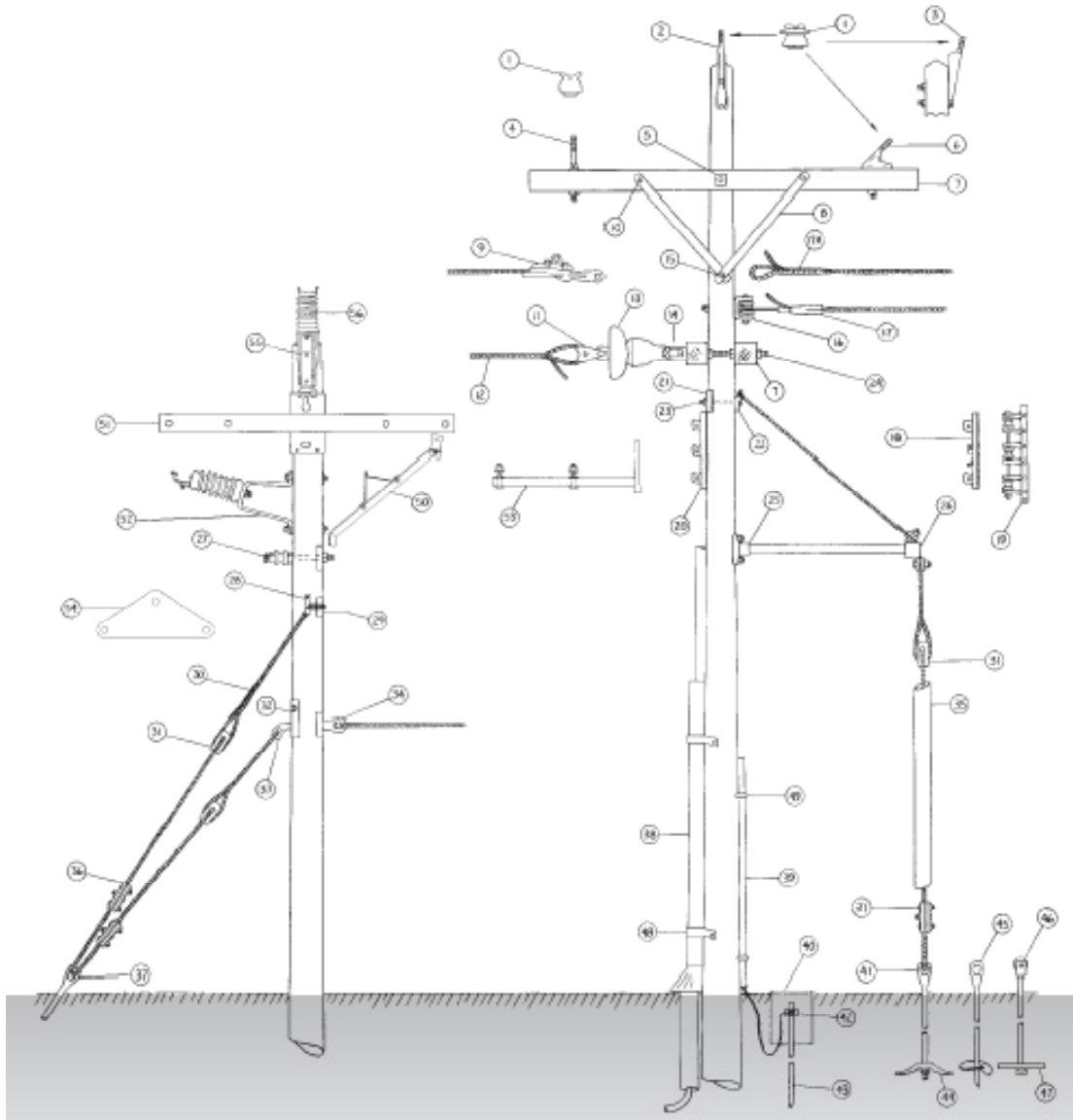
Appeler-nous pour plus d 'information sur notre quincaillerie de liane.



HYDEL Div. of Circa Metals

206 Great Gulf Dr
Vaughan ON L4K 5W1
800-263-4579
sales@circahydel.com

